

# PERGO®

VINYL PLANKS & TILES  
KOLLEKSJON 2023-2024



# FLOORS FOR REAL LIFE

Hos Pergo produserer vi slående vakre og svært slitesterke gulv. Ingen snarveier, ingen kompromisser, bare det beste innen skandinavisk funksjon, design og ingeniørkunst. Vi oppfant laminatgulvet og har vært nyskapende innen gulvløsninger siden 1970-tallet. Gulv som er enkle å legge og vedlikeholde. Og med et av de bredeste utvalgene innen parkett, vinyl og laminat, er det enkelt å finne det perfekte gulvet for deg.

Bla videre og ta en titt.



## 4

---

### HVORFOR VELGE PERGO VINYLGULV

Kombinasjonen av skandinavisk minimalisme og et bredt produktutvalg. Vinylgulv er myke, stille, vannbestandige og slitesterke – og ser ut som et naturlig materiale.

Bare enda mer stille.

## 10

---

### HOLDBAR. NATURLIG.

Vi fornyer oss hele tiden for å minimere den potensielle påvirkningen på planeten vår, og for å sikre et sunt innemiljø.

## 12

---

### RIGID CLICK

Mykt, stille og slitesterkt gulv som er spesielt utviklet for legging på ujevne overflater og vannbestandig med AquaSafe.

## 40

---

### TILBEHØR

Det er de små tingene som gjør en forskjell! Fullfør prosjektet med ønsket Pergo-tilbehør.



## HVORFOR VELGE PERGO VINYLGULV?

Våre Rigid vinylgulv er i sannhet en kombinasjon av komfort, skjønnhet og livslang holdbarhet, født ut av skandinavisk minimalisme og en dyp sans for kvalitet. Pergo vinylgulv tilbyr et bredt produktutvalg med alt fra myke teppedesign til svale Terrazzo-steinfliser og varm eik.

Gulvene er myke, stille og komfortable å gå på, men likevel ultrasterke. De har utmerket motstand mot slitasje og riper, og en vanntett overflate. Pergo Rigid vinylgulv er problemfrie gulv som er klare for alt. Med livstidsgaranti har du heller ingenting å bekymre deg for – det er bare å nyte.

Takket være klikksystemene Uniclic® og Unizip® er det veldig enkelt å legge Pergo Rigid vinylgulv, enten du foretrekker å gjøre det selv eller bruker profesjonelle gulvleggere. I tillegg leveres de med integrert underlag, så du slipper å sørge for dette. Er underlaget litt ujevnt? Det er ikke noe problem for vårt Rigid vinylgulv – noe som gjør det godt egnet til oppussingsprosjekter.

Med andre ord: Hvis du ser etter et gulv som tilbyr både komfort og holdbarhet, samtidig som det er vakkert og enkelt å legge, trenger du ikke å lete lenger.



### MYKT OG STILLE

Gulvet føles varmt, mykt og stille å gå på, men er samtidig ultrasterkt og har utmerket motstandsevne mot slitasje og støt.



### VANNBESTANDIG

Gulvet har en bekymringsfri vanntett\* overflate og er svært motstandsdyktig mot flekker, noe som gjør det enkelt å rengjøre.



### NATURLIG UTSEENDE OG FØLELSE

Enestående, naturlig design og en følbart, matt overflate. Gulvet beholder sitt friske utseende takket være vårt nye, overlegne topplag.



### ENKEL LEGGING

Rask og enkel legging med klikksystemet Uniclic® eller Unizip®, selv på litt ujevne underlag.\*\* Alle Pad Pro-gulv har et integrert underlag som gjør leggingen enda raskere og enklere.



### TILBEHØR FOR ET PERFEKT RESULTAT

Alt du trenger, fra legging til ferdig resultat og etterbehandling. Verktøy, fargetilpassede gulvlister og profiler, effektive vedlikeholdsprodukter og mer.



### LIVSTIDSGARANTI

Alle Pergo vinylgulv har livstidsgaranti\*\*\*, slik at du kan bruke gulvene uten å bekymre deg.

\*Testet i samsvar med ISO 4760 (ingen lekkasje) og følger ikke EN13553-standardene for sveisede, elastiske gulvbelegg.

\*\* Les mer om krav i leggeanvisningene på [pergo.com](http://pergo.com).

\*\*\* Les fullstendige garantivilkår på [pergo.com](http://pergo.com).



## MYKT OG STILLE

### GULV FOR EN KOMFORTABEL LIVSSTIL

Et Pergo Rigid vinylgulv er en unik kombinasjon av komfort og holdbarhet. I tråd med vårt motto om skandinavisk funksjonell design er gulvene varme å ta på og myke og lydløse å gå på – samtidig som de er svært motstandsdyktige mot slitasje og støt. Takket være det akustiske laget i kjernen har gulvet svært behagelig romakustikk. Fantastisk? Ja.



LYSEFJORD V4631-402319 BEIGE CABIN OAK



## AQUASAFE

FORDI LIVET ER FOR KORT TIL Å BEKYMRE  
SEG FOR VANN

Alle Pergo Rigid vinylgulv har AquaSafe, vår egenutviklede teknologi som skaper en forseglet, 100 % vanntett overflate helt ned til fasene, noe som hindrer at vannet trenger inn i gulvet. Det blir rett og slett liggende på overflaten, slik at det er enkelt å tørke av.



## NATURLIG UTSEENDE OG FØLELSE

LANGVARIG SKJØNNHET FOR ALLE ROM

Et Pergo Rigid vinylgulv har en enestående naturlig design og en taktil, matt overflate som får det til å se ut og føles som eik, tepper eller betong – med alle de bekymringsfrie fordelene til et vinylgulv. Takket være et topplag med overlegen beskyttelse vil gulvet beholde sitt friske utseende, slik at du kan være stolt av det i mange år fremover.



OTRA V4007-40320 SUMMER MOUNTAIN OAK

## NYTT OG BEDRE TOPPLAG MED OVERLEGEN BESKYTTELSE

Det ultrasterke topplaget er intet mindre enn enestående. Takket være den egenutviklede teknologien TitanV™ har gulvet utmerket motstand mot slitasje og riper. Det sikrer at gulvene holder seg vakre i lang tid og passer utmerket til områder med høy trafikk, som korridorer eller barnerom, der det er høy risiko for skrapemerker. Og ikke nok med det – topplaget er også svært motstandsdyktig mot søl og flekker.



# NYE PAD PRO DEN RASKERE OG ENKLERE MÅTEN Å LEGGE GULV PÅ

Alle våre Rigid Click-gulv leveres med integrert underlag, noe som gir smartere, raskere og enklere legging.

Spesialutviklet for profesjonelle gulvleggere i prosjekter med flere boliger og entusiaster som ønsker å legge flere kvadratmeter på én dag. En annen fordel med Pad Pro er at det gir god lyddemping i naborommene. Gir mer komfort i hjemmet.



#### **RASK OG ENKEL LEGGING**

En rask måte å legge gulvet på, selv om du ikke er profesjonell.

#### **IKKE BEHOV FOR SEPARAT UNDERLAG**

Det er ikke behov for underlagsarbeid, bare legg rett på gulvet.

#### **REDUSERT TRINNLYD OG OPTIMAL STØYDEMPING**

Underlaget er perfekt festet og gir optimal støydemping.

#### **GOD STØTTE TIL UNICLIC-SYSTEMET**

VÅRE AMBISIØSE KLIMAMÅL  
FOR 2030 ER GODKJENT AV  
SCIENCE BASED TARGETS-  
INITIATIVET.



Vindmøller ved Unilins produksjonsanlegg.

## HOLDBAR. NATURLIG.

Vi produserer gulv som er så bærekraftige som mulig, og fornyer kontinuerlig for å minimere den potensielle påvirkningen på planeten vår. Derfor har vi (Unilin Group) knyttet oss til Science Based Targets-initiativet\*. De fastsatte og godkjente klimamålene våre for 2030 viser at vi er på god vei mot å bidra til å begrense den globale oppvarmingen til 1,5 °C, som beskrevet i Parisavtalen.

### PRODUKSJON MED GRØNN ENERGI

Unilin, som er gruppen bak Pergo, har investert i grønn energi i mange år. I dag drives vi med 60 % fornybar energi takket være vindmøller, solcellepaneler og to sameide biomasseanlegg.

### VINYLGULVETS KOMPONENTER

Et Pergo vinylgulv består av ±40 % kritt, et materiale som det finnes rikelige mengder av i naturen, ±25 % internt resirkulert PVC generert av vårt eget produksjonsavfall og ±25 % ny PVC som er laget av klor (vanlig salt) og etylen (råolje) samt tilsetningsstoffer/mykgjørere.

### ORTO-FTALATFRITT

Tilsetningstoffene i vinylgulvene våre inneholder ingen skadelige stoffer og er 100 % orto-ftalatfrie. Den eneste typen mykgjørere vi bruker, er de samme som brukes i barneleker og matemballasje, noe som betyr at de er helt trygge.

Vi produserer gulvene i egne anlegg og vet nøyaktig hvilke materialer som inngår, slik at vi enkelt kan kontrollere skadelige utslipp. Derfor er VOC-utslippene fra vinylgulvet ditt lavere enn den europeiske normen, og resultatet er A+ klassifisering og M1-merking for svært lave utslipp.

### BYTTE TIL SIRKULÆRE PROSESSER

Vi ønsker å redusere karbonavtrykket vårt ved å begrense bruken av nye råmaterialer og gå over til resirkulerte materialer.

### INTERNT ØKOSYSTEM

Mer enn 99 % av industriavfallet vårt resirkuleres gjennom vår interne produksjonsprosess. Vi hverken brenner eller deponerer materialer unødvendig, og vi driver vår egen interne og lukkede sirkulære prosess. Dette indikerer at produksjonsanlegget vårt tar ansvaret sitt på alvor, noe som sikrer at minimalt med avfall går tapt eller ødelegges. Visste du at vi har Europas største resirkuleringsenhet for LVT? Vi resirkulerer mer enn 40 000 tonn LVT hvert år. Vi er også banebrytende innen resirkulering av forbruksavfall og investerer i ny produksjonsteknologi for å kunne bruke innhold fra resirkulert forbruksavfall i kjernen av våre fremtidige vinylgulv.

### PRODUKTER MED LANG LEVETID

Vi gjør alt som er mulig for å sikre at vinylgulvene våre skal vare lenge. Derfor er vi stolte over å kunne tilby livstidsgaranti\*\* på vinylgulv.



\* *Sciences Based Targets-initiativet (SBTi) er et samarbeid mellom CDP, United Nations Global Compact, World Resources Institute (WRI) og Verdens naturfond (WWF). SBTi definerer og fremmer beste praksis innen vitenskapsbasert målsetting, og er en uavhengig aktør som vurderer og godkjenner selskapers klimamål.*

\*\**Les fullstendige garantivilkår på [pergo.com](http://pergo.com).*

# VINYL PLANKS & TILES

## KOLLEKSJON

Mykt, stille og varmt å gå på, men likevel ultrasterkt og med høy motstand mot vann, slitasje og flekker. Våre Rigid vinylgulv ser like bra ut etter mange år med høy slitasje. De er enkle å legge, også på ujevne gulv\*, og egner seg derfor perfekt til oppussingsprosjekter.

\*\*Les mer om krav i leggeanvisningene på [pergo.com](http://pergo.com)

Forvandle følelsen i hele rommet. Du kan gjøre det bredere, smalere, lengre, mørkere eller lysere avhengig av størrelsen og fargen du velger – mulighetene er uendelige.

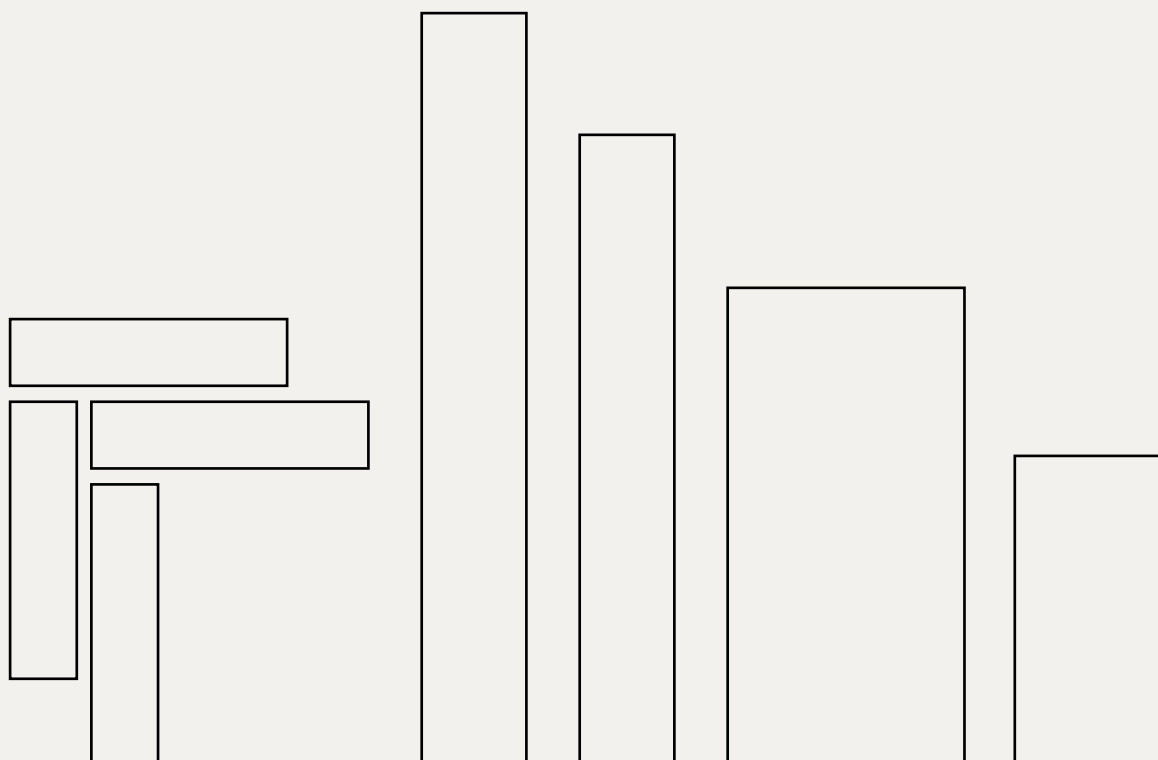

VOXNAN

LYSEFJORD

OTRA

LIMFJORD

AURA

VOXNAN	PAD PRO 630 × 126 × 5+1 mm
LYSEFJORD	PAD PRO 1494 × 209 × 5+1 mm
OTRA	PAD PRO 1251 × 189 × 4+1 mm PRO 1251 × 189 × 4 mm
LIMFJORD	PAD PRO 856 × 428 × 5+1 mm
AURA	PAD PRO 610 × 303 × 4+1 mm PRO 610 × 303 × 4 mm



**14 NYE VOXNAN**

Vinylplanker med fiskebensmønster i en moderne, stor størrelse.



**28 LIMFJORD**

Store vinylfliser med elegante og stilfulle stein- og teppedesign.

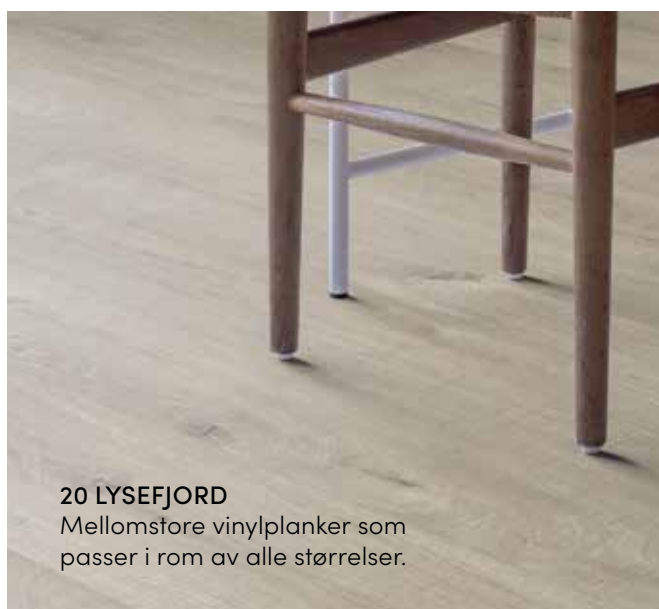

**20 LYSEFJORD**

Mellomstore vinylplanker som passer i rom av alle størrelser.



**34 AURA**

Små vinylfliser med det tidløse utseendet til stein og betong.



**24 OTRA**

Vinylplanker i klassisk størrelse som kan pryde ethvert rom.



**40 TILBEHØR**

Et stort utvalg av tilbehør du kan mikse og matche. Pergo tilbyr alt fra gulvlister til trappeneser, underlag og profiler.



VOXNAN V4624-40362 BEIGE VALLEY OAK



VOXNAN V4624-40361 LIGHT DANISH OAK

## NYE VOXNAN – EN MYK OG STILLE FISKEBENSMØNSTRET DRØM

Våre nye fiskebensmønstrede, Voxnan Rigid vinylgulv minner om flotte herregårder og historiske bygninger, og tilfører eleganse og luksus til alle rom. Med den sjenerøse, moderne plankestørrelsen og de mange ulike dekorene kan du skape et unikt uttrykk i ethvert rom i hjemmet ditt.

Takket være AquaSafe-teknologien er Voxnan også et godt valg i rom der det er stor fare for søl.



VOXNAN V4624-40359 NATURAL DANISH OAK







VOXNAN V4624-40364 CARAMEL VALLEY OAK



LIGHT DANISH OAK  
PAD PRO V4624-40361



NATURAL DANISH OAK  
PAD PRO V4624-40359



BEIGE VALLEY OAK  
PAD PRO V4624-40362



HONEY DANISH OAK  
PAD PRO V4624-40360



SMOKED VALLEY OAK  
PAD PRO V4624-40363

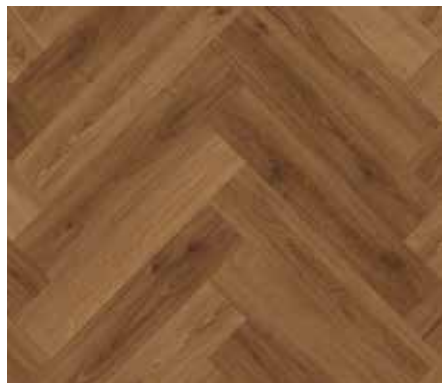

CARAMEL VALLEY OAK  
PAD PRO V4624-40364



FARGETILPASSEDE TILBEHØR  
SE SIDE 42

## VOXNAN

PAD PRO 630 × 126 × 5+1 MM | FAS PÅ FIRE KANTER | FISKEBENS MØNSTER

Voxnan-gulv er svært holdbare med høy motstandsevne mot flekker og slitasje. Voxnan har en vanntett overflate, noe som gjør det til et godt valg også for kjøkkenet eller gangen. Med det nye klikksystemet Unizip® kan Voxnan-plankene enkelt klikkes sammen, og du slipper å holde oversikt over høyre og venstre planker. Du finner mer informasjon om legging på side 51.

Voxnan-plankene leveres med et integrert underlag, noe som gjør det enkelt å oppfylle drømmen din om et fiskebensmønstret gulv.





**VANNTETT OVERFLATE\***

Takket være AquaSafe og et overlegent beskyttende topplag som er svært bestandig mot flekker og slitasje, gir Lysefjord deg et blick av kjærlighet som varer.

*\*Testet i samsvar med ISO CD 4760 (ingen lekkasje).*



LYSEFJORD V4631-40107 SEASIDE OAK



## LYSEFJORD

Ønsker du et luftig, sofistikert og eksklusivt designuttrykk for de store områdene i hjemmet eller på kontoret? Lysefjord er en serie middels store planker som gir ethvert rom en eksklusiv følelse. Det er tilgjengelig i et komplett utvalg av farger og nyanser som gir gulvet ditt en diskret skandinavisk eleganse. Fas på alle fire kanter fremhever plankestørrelsen.



LYSEFJORD V4631-40099 LIGHT DANISH OAK

## LYSEFJORD

PAD PRO 1494 × 209 × 5+1 MM | FAS PÅ FIRE KANTER | MIDDELS STORE PLANKER

Robuste, middels store planker som gjør hjemmet eller kontorgulvet mer elegant og skaper en mer romslig følelse. Fas på alle fire kanter fremhever plankestørrelsen.

Vannbestandig og med høy motstandsevne mot flekker og slitasje – perfekt for områder med høy trafikk. Lysefjord leveres med 9 unike planker per dekor for å gi gulvet ditt et naturlig treuttrykk.





NORDIC WHITE PINE  
PAD PRO V4631-40072



WINTER PINE  
PAD PRO V4631-40204



GREY WASHED OAK  
PAD PRO V4631-40082



LIGHT DANISH OAK  
PAD PRO V4631-40099



BEIGE CABIN OAK  
PAD PRO V4631-40319



BEIGE WASHED OAK  
PAD PRO V4631-40080



NATURAL DANISH OAK  
PAD PRO V4631-40097



BEIGE VALLEY OAK  
PAD PRO V4631-40236



PEARL BEACH OAK  
PAD PRO V4631-40200



SAND BEACH OAK  
PAD PRO V4631-40103



SEASIDE OAK  
PAD PRO V4631-40107



GREY CLOUD PINE  
PAD PRO V4631-40074



GREY VALLEY OAK  
PAD PRO V4631-40237



NATURAL SWEDISH OAK  
PAD PRO V4631-40316



GOLDEN CABIN OAK  
PAD PRO V4631-40318



HONEY DANISH OAK  
PAD PRO V4631-40098



SMOKED VALLEY OAK  
PAD PRO V4631-40238



HONEY CREEK OAK  
PAD PRO V4631-40088



CARAMEL VALLEY OAK  
PAD PRO V4631-40315



BROWN CREEK OAK  
PAD PRO V4631-40090



FUMED SWEDISH OAK  
PAD PRO V4631-40317



BROWN LODGE OAK  
PAD PRO V4631-40199



BLACK CITY OAK  
PAD PRO V4631-40091



FARGETILPASSEDE  
TILBEHØR  
SE SIDE 42



OTRA V4007-40017 MODERN GREY OAK



## OTRA

Ønsker du et gulv med et moderne treuttrykk? Da bør du velge Otra. Med eikestil fra myk grå til mørk kaffe og med fas på alle fire kanter som fremhever den naturlige følelsen, får du et mer elegant rom med Otra klassiske planker.



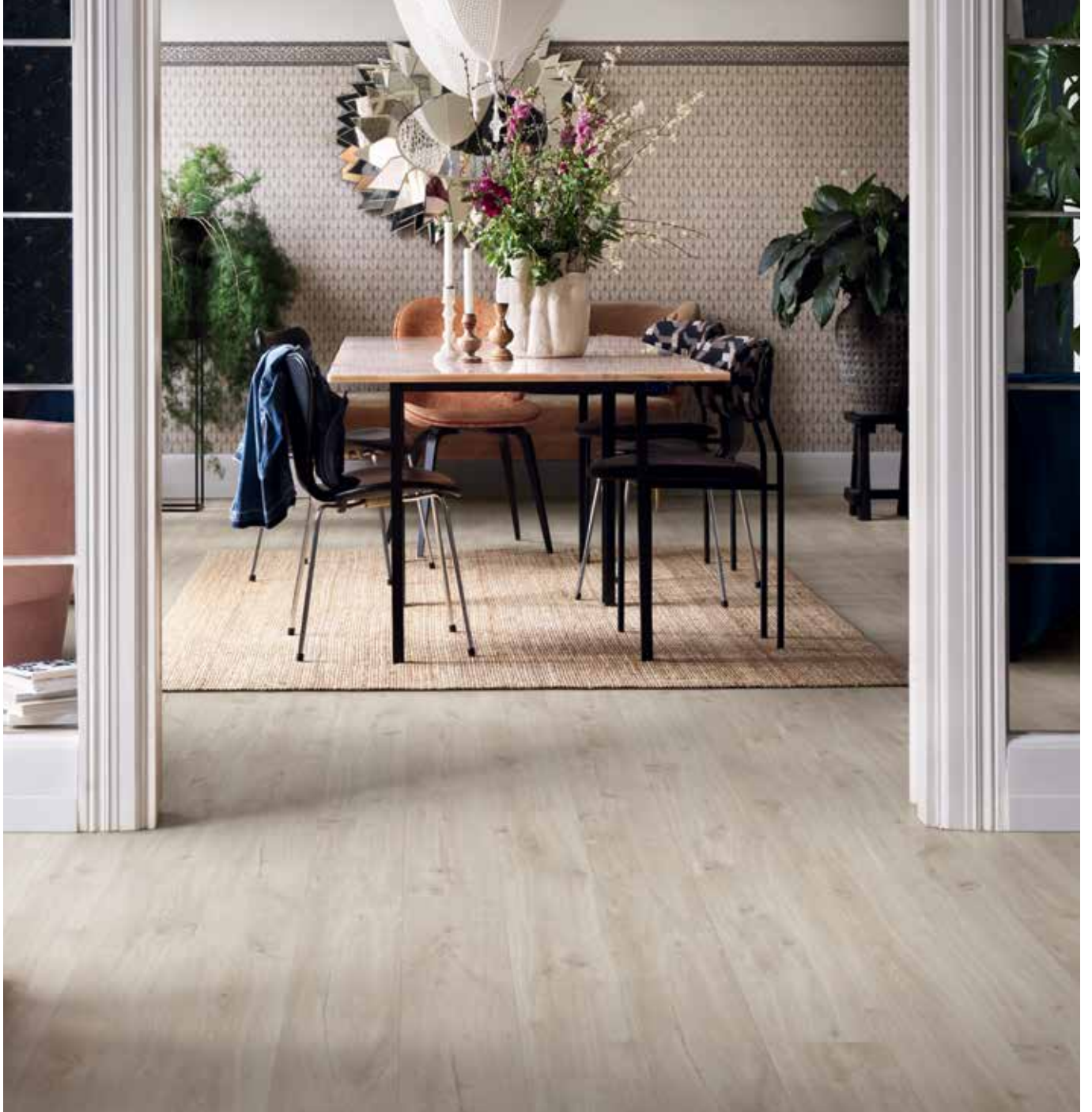

OTRA V4007-40038 BEIGE SCANDINAVIAN OAK





MODERN GREY OAK  
PAD PRO V4007-40017  
PRO V4107-40017



BEIGE SCANDINAVIAN OAK  
PAD PRO V4007-40038  
PRO V4107-40038



AUTUMN MOUNTAIN OAK  
PAD PRO V4007-40322  
PRO V4107-40322



SOFT GREY OAK  
PAD PRO V4007-40036  
PRO V4107-40036



BEIGE PREMIUM OAK  
PAD PRO V4007-40277  
PRO V4107-40277



SPRING MOUNTAIN OAK  
PAD PRO V4007-40321  
PRO V4107-40321



NATURAL SCANDINAVIAN OAK  
PAD PRO V4007-40039  
PRO V4107-40039



SUMMER MOUNTAIN OAK  
PAD PRO V4007-40320  
PRO V4107-40320



CINNAMON PREMIUM OAK  
PAD PRO V4007-40278  
PRO V4107-40278



CLASSIC NATURE OAK  
PAD PRO V4007-40023  
PRO V4107-40023



MODERN COFFEE OAK  
PAD PRO V4007-40019  
PRO V4107-40019



GREY HERITAGE OAK  
PAD PRO V4007-40037  
PRO V4107-40037



FARGETILPASSEDE  
TILBEHØR  
SE SIDE 42

## OTRA

PAD PRO 1251 x 189 x 4+1 MM | FAS PÅ FIRE KANTER | SMÅ PLANKER  
PRO 1251 X 189 X 4 MM | FAS PÅ FIRE KANTER | SMÅ PLANKER

Otra er både elegant og mykt, men passer likevel perfekt i rom med mye aktivitet. Otra har et beskyttelseslag for flekk- og slitasjebestandighet, slik at gulvet alltid ser flott ut. I tillegg gjør AquaSafe gulvoverflaten vanntett. Otra tilfører rommet det lille ekstra.

Med Uniclic®-systemet og det integrerte underlaget Pad Pro kan du legge Otra-gulvet raskt og enkelt, selv på litt ujevne gulv. Otra-serien kommer også med et Pro-alternativ uten integrert underlag.





## LIMFJORD

Limfjord tilfører eleganse til ethvert rom med sitt moderne design, følbare overflater og store fliser. Mulighetene med Limfjord er nesten uendelige. Enten du er ute etter leken teppedesign til barnerommet eller et flott, naturlig uttrykk til gangen med Terrazzo-stein eller betongdesign, er Limfjord et godt valg.







LIMFJORD V4622-40325 VELVET SKY

På barnerom der det foregår mye lek og moro, passer Limfjord spesielt godt. Gulvets mange funksjoner, slik som glimrende motstandsdyktighet mot riper og flekker, gjør at du slipper å bekymre deg.



LIMJORD V4622-40334 VELVET LEAF



LIMJORD V4622-40333 VELVET ROSE







BEIGE SHELLSTONE  
PAD PRO V4622-40276



GREY SHELLSTONE  
PAD PRO V4622-40275



DESERT CONCRETE  
PAD PRO V4622-40274



LAVA CONCRETE  
PAD PRO V4622-40273



VELVET LEAF  
PAD PRO V4622-40334



VELVET ROSE  
PAD PRO V4622-40333



VELVET STORM  
PAD PRO V4622-40326



VELVET SKY  
PAD PRO V4622-40325



FARGETILPASSEDE  
TILBEHØR  
SE SIDE 42

## LIMFJORD

PAD PRO 856 × 428 × 5+1 MM | FAS PÅ FIRE KANTER | MIDDELS STORE FLISER

Vakre Limfjord tilbyr ulike design som passer for enhver stil. Gulvet leveres med et topplag med overlegen beskyttelse som gir utmerket bestandighet mot riper, slitasje og flekker. AquaSafe-teknologien vår gir Limfjord en vanntett overflate, og det er enkelt å legge takket være det integrerte underlaget og Uniclic®-systemet.





AURA V4020-40234 CONCRETE STONE

## AURA

Fra lys italiensk marmor til svart Scivaro-skifer – Aura tilbyr det tidløse uttrykket til stein og betong med en myk og varm komfort når du går. Eller sitter. Eller leker.

Aura Rigid vinylfliser har et autentisk preg, men de er faktisk mindre skjøre enn for eksempel marmor. Siden det er vannbestandig og ekstra slitesterkt, får du et autentisk steinuttrykk med en varm gåkomfort.



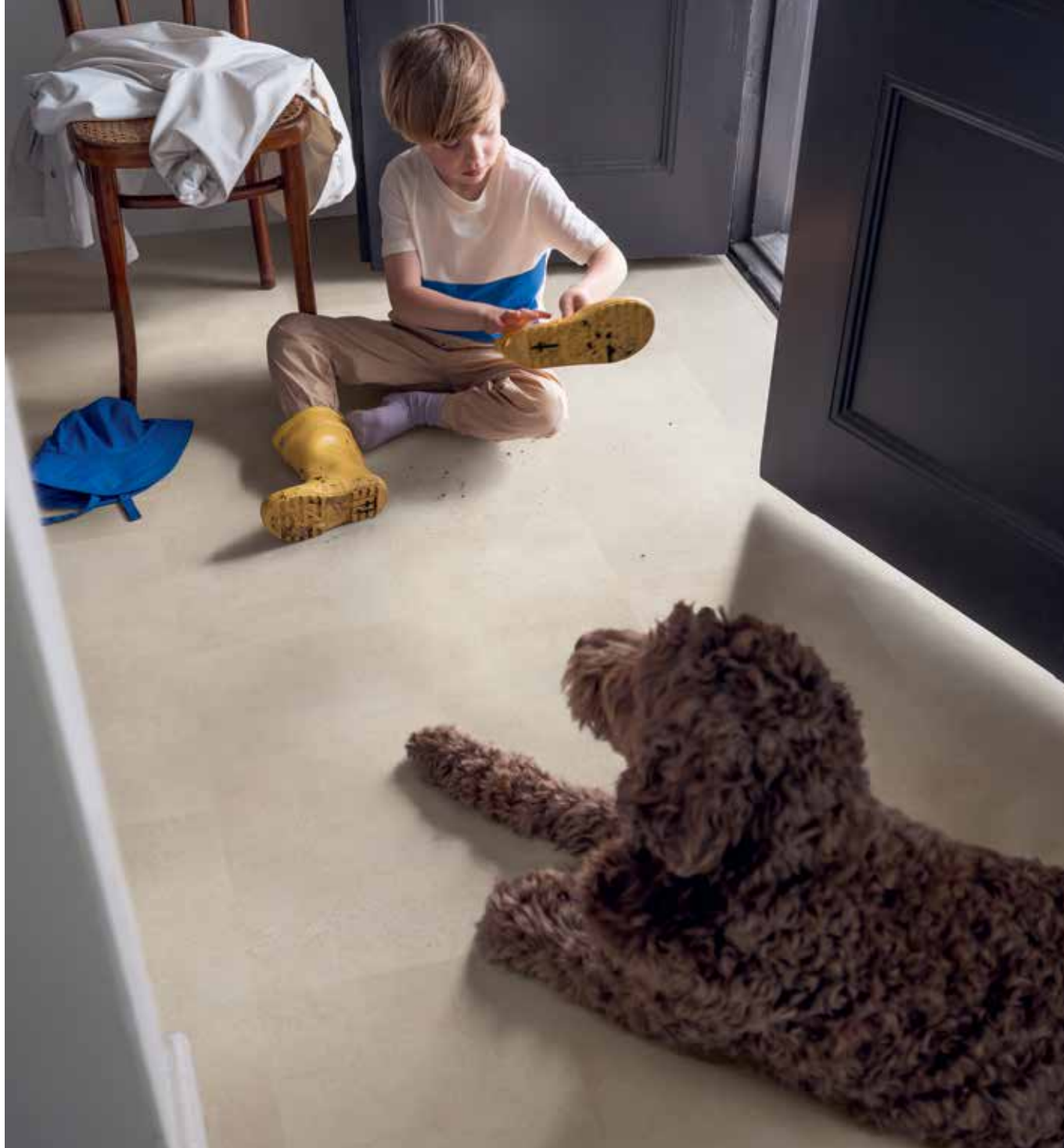

AURA V4020-40232 CORAL STONE

**DET ER BÅDE RASKT OG ENKELT Å LEGGE AURA PAD PRO**  
Aura Pad Pro-serien leveres med integrert underlag for å legge gulvene smartere, raskere og enklere.



AURA V4020-40136 ITALIAN MARBLE



ITALIAN MARBLE  
PAD PRO V4020-40136  
PRO V4120-40136



CORAL STONE  
PAD PRO V4020-40232  
PRO V4120-40232



CONCRETE STONE  
PAD PRO V4020-40234  
PRO V4120-40234



OXIDIZED STONE  
PAD PRO V4020-40235  
PRO V4120-40235



CINNAMON STONE  
PAD PRO V4020-40233  
PRO V4120-40233



VOLCANIC STONE  
PAD PRO V4020-40231  
PRO V4120-40231



BLACK SCIVARO SLATE  
PAD PRO V4020-40035  
PRO V4120-40035



FARGETILPASSEDE  
TILBEHØR  
SE SIDE 42

## AURA

PAD PRO 610 × 303 × 4+1 MM | FAS PÅ FIRE KANTER | FLISER

PRO 610 × 303 × 4 MM | FAS PÅ FIRE KANTER | FLISER

Aura er vannbestandig og har et beskyttelseslag som gir overlegen flekk- og slitasjebestandighet, slik at gulvet alltid ser flott ut. Aura tilbyr noe for enhver stil med syv forskjellige design. Med 12 unike fliser per dekor gir Aura rommet ditt et klassisk steinuttrykk. Uniclic® lar deg legge Aura raskt og enkelt, selv på ujevne gulv.



# ALT STARTER MED GULVET

IDEER OG INSPIRASJON FRA EN INTERIØRARKITEKT

Vi tok en prat med den svenske interiørarkitekten og stylisten Pella Hedeby for å få tips om hva du bør tenke på når du innreder hjemmet ditt. Pella har lang erfaring med innredning av private hjem og næringslokaler, og er lidenskapelig opptatt av hvilke materialer du bør velge og alt annet som handler om innredning – fra gulv til fargekombinasjoner.



*Hva er de viktigste tingene du bør tenke på når du innreder hjemmet ditt?*

Grunnlaget er alt. Hvis du har gjennomtenkte materialvalg som følger et felles tema i hjemmet ditt, har du et godt grunnlag for hvordan du innreder. «Less is more» er kanskje en klisjé, men det er så sant. Legg mye omtanke i det du gjør. Ofte kreves det ikke mye for å skape den hjemmekoselige følelsen. Færre ting gjør det lettere å holde huset ryddig og nyte det du har.

*Hva er fremtidens trender innen farger og fargekombinasjoner?*

Jeg pleier å ta trender med en klype salt. Enten det er farger, materialer eller ting. Joda, jeg kan bli inspirert av noe nytt, men jeg spør alltid meg selv: «Er det noe jeg kan leve med over tid? Likte jeg dette for 10 år siden, og vil jeg like det om 10–20 år?»

Når det er sagt, så ser vi i dag mer farge og et mer lekent interiør mange steder. Sammen med et minimalistisk og nedtonet uttrykk. Det er viktig å huske at vi alle er forskjellige. Noen trenger hele tiden nye inntrykk og impulser for å få energi. Jeg tilhører gruppen som elsker

å bruke nyanser og lys, duft og følelse i teksturer. Så jeg må nedskalere og minimere ting for å skape harmoni og balanse.

I min verden setter materialer og teksturer både tonen og stemningen i et rom. Da kan du jobbe med de mindre detaljene. Bruk ton-i-ton farger eller kombiner dine egne favoritter. På samme måte som når du lager en blomsterbukett, der du tilfører form og farge lagvis.

«VELG ET  
GULV SOM  
VARER  
LENGE»

*Når det gjelder gulv, hva må du tenke på hvis du vil skape en luftigere og romsligere følelse?*

Lysere nyanser gir deg en luftigere følelse. Det samme gjelder når du setter farge på andre overflater. Det reflekterer lyset og gir deg følelsen av romslighet.

*Har du noen regler for hvordan du kombinerer farger på gulv og vegger?*

Når jeg innreder et nytt hjem, eller pusser opp fra bunnen av, så starter jeg alltid med gulvet. Du legger et gulv som skal vare lenge, og som er mer holdbart enn fargen på veggene. Gulvet utgjør en stor del av interiøret og

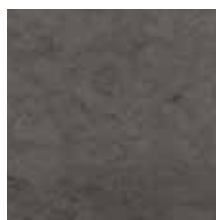

romfølelsen. Stilfølelsen vises i gulvet, og gulvlistene bør være i harmoni med arkitekturen. En fin måte å sette det sammen på er å lage et moodboard med prøver av materialer, farger og inspirerende bilder.

*Må gulv i ulike rom matche hverandre, eller kan jeg se på hvert rom som unikt?*

Jeg synes det er fint å tenke helhetlig og la ett materiale danne grunnlaget. Men ulike rom har naturligvis ulike funksjonelle krav. Så jeg vil si at det blir stadig vanligere å kombinere ulike gulvtypen basert på funksjon og bærekraftsfokus.

*Hva er den største feilen folk gjør når de velger et nytt gulv?*

Mange starter med farger og andre materialer og interiørdetaljer, og lar gulvet bli et kompromiss. Jeg foreslår at du snur på det. Det viktigste er å velge et gulv som varer lenge. Det er kostbart og tidkrevende å bytte gulv, så velg det som er grunnlaget for hjemmet ditt med omhu.



**PELLA HEDEBY**  
INTERIØRARKITEKT

*Har du noen tanker om å kombinere ulike tresorter på gulv og møbler?*

I stedet for å kombinere ulike typer tregulv, ville jeg mikset og matchet ulike tresorter på gulvet med annen innredning. Det er for eksempel fint å kunne kombinere møbler og interiørdetaljer med en vintage patina som står i kontrast til materialvalget. Jeg synes at valg av naturlige materialer alltid er velkomne elementer som skaper en autentisk følelse i ethvert hjem. Hvis det fantes en «regel», er det bedre med en fullstendig, naturlig kontrast enn noe som smelter sammen – men det er ingen regler egentlig. Hvis det føles som om et gulv tar for mye plass, kan du legge til noe for å balansere det. Som å legge til et teppe og deretter møblere med tremøbler. Eller bruke tre i mindre detaljer, en kroklist, en treskål eller rammene til kunst på veggen ...

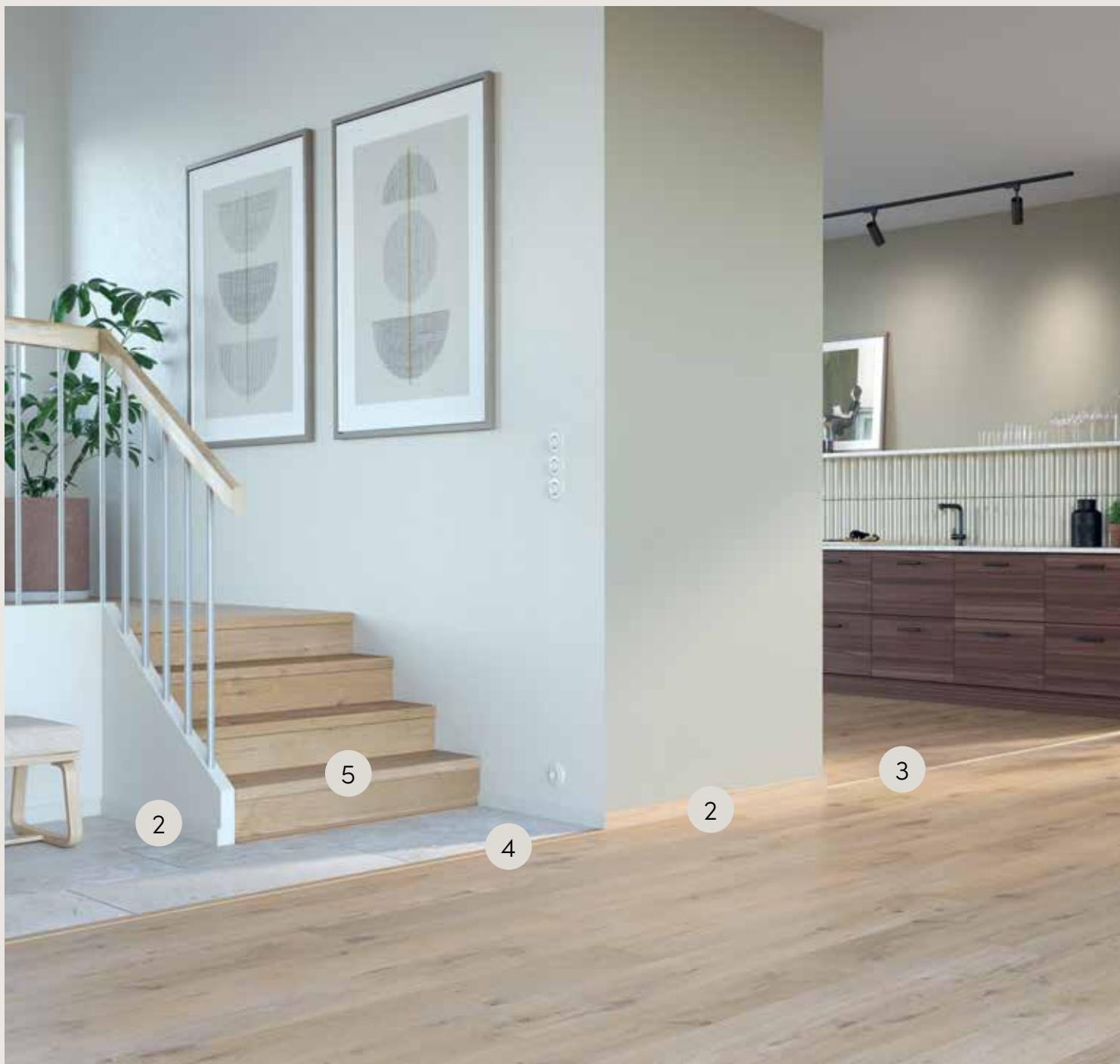

## GULVET DITT – MED STIL

Velg fra vårt store utvalg av tilbehør for å gi interiøret et perfekt designuttrykk. Fra sømløse overganger til trapper eller vegger, underlag som reduserer trinnlyd for økt komfort eller en gulvlist som gjør rommet mer elegant. Detaljer skaper perfektjon.

### UNDERLAG

Gjør et flott gulv enda bedre. Underlag gir økt gåkomfort, bedre akustikk i rommet, hindrer knirkelyder og støtter klikksystemet. De kan også kombineres med gulvvarme. På våre Pad Pro-gulv er underlaget allerede integrert.

### GULVLISTER

Fullfør designuttrykket med matchende gulvlist, eller fullfør interiørstilen med en av de mange malbare hvite gulvlistene.

### PROFILER

Skjul sagkuttene og gi gulvet plass til å utvide seg med profiler. Skap en myk overgang med den fargetilpassede Incizo®-profilen. Eller gå for en metallfinish.

### ALT DU TRENGER FOR Å LEGGE, FERDIGGJØRE OG VEDLIKEHOLDE GULVET

Et vinylgulv er mer enn bare plankene du går på. Det er en komplett innredningsløsning til hjemmet ditt. Derfor tilbyr Pergo også et komplett utvalg av tilbehør. Alt du trenger for problemfri legging, finish og vedlikehold.





### 1. UNDERLAG

Liker du å gå på stille gulv uten knirkelyder? Valg av riktig underlag kan gjøre bokomforten betraktelig bedre. På våre Pad Pro-gulv er det ikke nødvendig med underlag.



### 2. GULVLISTER

Gi interiøret et stilfullt inntrykk med gulvlister som har samme farge som gulvet. Du kan også velge hvite og malbare gulvlister som matcher fargen på veggen.



### 3. EKSPANSJONSPROFILER

Gulv i tilstøtende rom smelter sammen takket være en fargetilpasset ekspansjonsprofil. Les mer om vår Incizo® 5-i-1-løsning på side 44.



### 4. ADAPTER- OG ENDEPROFILER

Skaper en elegant overgang når vinylgulv møter andre overflater. Bruk en endeprofil mellom vinylgulv og vinduer og en adapterprofil mellom vinylgulv og lavere gulv. Tilgjengelig i vår Incizo® 5-i-1-løsning.



### 5. TRAPPEBELEGG

Pergo-gulv er et utmerket valg for trapper. Trappebelegg gir hvert trinn et elegant designuttrykk.

# GULVLISTER

Når det gjelder vinylgulv, ligger skjønnheten i detaljene. Hva ville det nye stuegulvet være uten matchende gulvlister?



**STANDARD GULVLIST**  
2400 x 12 x 58 mm  
Matcher gulvfargen.  
Overflate: Slitesterk og ripebestandig.  
Kjerne: HDF.

PGVSK(-)  
For fullstendig artikkelnummer, se fargekart på [pergo.com](http://pergo.com)



**HULKILLIST, MALBAR**  
2400 x 17 x 17 mm  
Malbar eller som hvit.  
Ikke egnet for våtrom.  
Kjerne: MDF.

PGSCOTPAINTA



**STANDARD GULVLIST, MALBAR**  
2400 x 12 x 58 mm  
Malbar eller som hvit.  
Ikke egnet for våtrom.  
Kjerne: MDF.

PGSKPAINTA



**PARKETTLIST, MALBAR**  
2400 x 14 x 77 mm  
Malbar eller som hvit.  
Ikke egnet for våtrom.  
Kjerne: MDF.

PGPSKPAINTA



**DEKSEL TIL GULVLIST, MALBAR**  
2400 x 129 x 16 mm  
For rask og enkel oppussing.  
Dekker eksisterende gulvlist.  
Malbar eller som hvit.  
Kjerne: MDF.

PGISKRCOVER



**MIDDELS STOR GULVLIST, VANNTETT OG MALBAR**  
2400 x 13 x 58 mm  
Malbar eller som hvit.  
Bruk skumremse og Aqua Sealant for å oppnå en vanntett finish.

Kjerne: polystyren.  
PGHSK58PAINT

For fullstendig artikkelnummer se [pergo.com](http://pergo.com)



\* For kommersiell bruk med høy belastning er det obligatorisk å bruke Heat Underlay i kombinasjon med Otra Pro og Aura Pro.

\*\* Cradle to Cradle®-sertifiserte produkter er tildelt en sertifisering basert på sin ytelse innen fem viktige bærekraftsområder: Materialhelse, produksirkularitet, ren luft og klimabeskyttelse, forvaltning av vann og jord, og sosial rettferdighet.



## VANNBESTANDIGHET PÅ EN ENKEL MÅTE

Det er veldig enkelt å legge et vannbestandig gulv. Følg trinnene nedenfor og klargjør vinylgulvene for fuktighet og barnas innendørs lek med vann.

Det tåler også grundig rengjøring. Kun egnet for Rigid vinyl.

TO TRINN SOM GIR GULVET EN VANNTETT OVERFLATE.

### 1. SKUMREMSE

15 m × 8 mm × 5 mm

En elastisk tetning for alle åpninger rundt gulvets omkrets.

NEVRFOAMSTRIP15

### 2. AQUA SEALANT

310 ml

Transparent silikon som kan kombineres med skumremsen for en vanntett gulvoverflate. Én tube til 15 m.

PGKITTRANSP

## UNDERLAG

Velg et underlag før du legger det nye vinylgulvet. I tillegg til å skape et jevnt gulv, øker underlagene også gåkomforten, forbedrer akustikken i rommet og unngår knirkelyder. Merk at du ikke trenger et separat underlag hvis du velger Pad Pro-gulv.



### COMFORT UNDERLAY

Bærekraftig allroundunderlag laget av resirkulerte plastflak. Comfort Underlay passer i alle rom, det reduserer trinnlyd og støynivå og er kompatibelt med gulvvarme eller kjøling.

Tykkelse: 1,15 mm. 15 m<sup>2</sup> / rull.

PGVUDLCOMFORT 15

Redusert trinnlyd  
Redusert støynivå



### HEAT UNDERLAY\*

Anbefalt underlag for rom med direkte sollys (store vinduer) og det beste valget for gulvvarme eller -avkjøling. Består av fornybare råmaterialer som plantebaserte oljer og naturlig forekommende fyllstoffer.\*\*

Tykkelse: 1,55 mm. 10 m<sup>2</sup> / rull.

PGVUDLHEAT10

Redusert trinnlyd  
Redusert støynivå



Redusert trinnlyd = hvor mye lyd som er redusert i rommet.

Redusert støynivå = hvor mye støy som er redusert i rommene under.

# FEM PERFEKTE FINISHER I ETT ENKELT PRODUKT

Incizo®-patenterte profiler som matcher fargen på vinylgulvet ditt.

Kutt profilen til ønsket form.

En alt i ett-løsning som gir et sømløst resultat.



## FULL PROFIL SOM SKAL KUTTES

2000 × 45 × 8 mm

Farge som matcher gulvet.

PGVINCP(-)

For fullstendig artikkelnummer, se fargekart på [pergo.com](http://pergo.com)

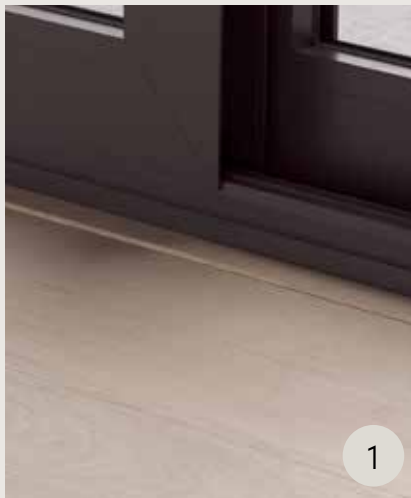

1

## ENDEPROFIL

2000 × 19 × 8 mm

Dekker ekspansjonsfugen mellom gulv og f.eks. vegg, vindu eller terskel.

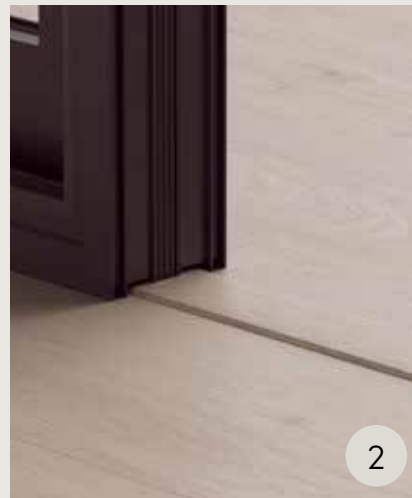

2

## EKSPANSJONSPROFIL

2000 × 38 × 8 mm

Dekker ekspansjonsfugen mellom to gulv i samme høyde.



3

## ADAPTERPROFIL

2000 × 45 × 8 mm

Dekker ekspansjonsfugen mellom et høyere og et lavere gulv.

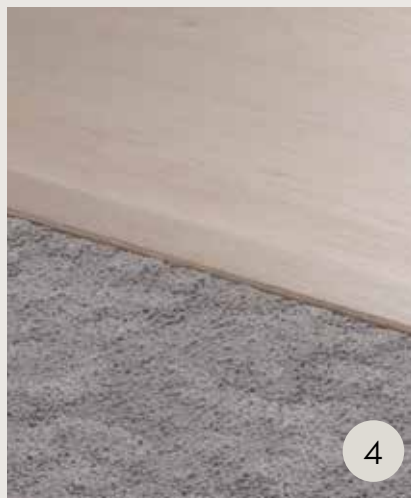

4

## ADAPTERPROFIL

2000 × 38 × 8 mm

Dekker ekspansjonsfugen mellom et gulv og f.eks. et teppe.



5

## INCIZO®-PROFIL FOR TRAPPER

2000 × 33 × 17 mm

## INCIZO®-UNDERPROFIL I ALUMINIUM

Påkrevd for bruk i trapp, og må bestilles separat.

Ikke kompatibel med Otra Pro og Aura Pro.

NEVINCPBASE1

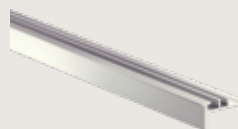

For fullstendig artikkelnummer se [pergo.com](http://pergo.com)



Les mer om Incizo®-profiler på nettstedet vårt.



# METALLPROFILER

Slanke og elegante profiler i slite- og ripebestandig aluminium for å ferdiggjøre ekspansjonsfuger.



## ADAPTERPROFIL

2000 × 38 × 7 mm

Dekker ekspansjonsfugen mellom et høyere og et lavere gulv. Overflate: aluminium.

Tilgjengelig i fire farger: Silver, Coffee, Clay og Champagne.

NEVADPSILV  
NEVADPCOFF  
NEVADPCLAY  
NEVADPCHAM



## EKSPANSJONSPROFIL

2000 × 34 × 7 mm

Dekker ekspansjonsfugen mellom to gulv i samme høyde. Overflate: aluminium.

Tilgjengelig i fire farger: Silver, Coffee, Clay og Champagne.

NEVEXPSILV  
NEVEXPCOFF  
NEVEXPCLAY  
NEVEXPCHAM



## ENDEPROFIL

2000 × 24 × 7 mm

Dekker ekspansjonsfugen mellom gulv og f.eks. vegg, vindu eller terskel. Overflate: aluminium.

Tilgjengelig i fire farger: Silver, Coffee, Clay og Champagne.

NEVENPSILV  
NEVENPCOFF  
NEVENPSCLAY  
NEVENPCHAM



## MULTIFUNKSJONELL PROFIL SØLV

1860 × 47 × 16 mm

Pergo Multifunksjonell profil kan utjevne høydeforskjeller for en jevn overgang til alle andre typer gulv.

Egnet for høydeforskjeller på 0–12,3 mm.

Overflate: aluminium.

PGPRSILV

# NYHET FARGETILPASSET RIGID TRAPPEBELEGG

Gi trappen et friskt designuttrykk med trappebelegg som er enkelt å legge. Disse slitesterke, men elegante trappebeleggene er laget av gulvplanker, noe som garanterer en 100 % sømløs tilpasning til gulvet. Kun tilgjengelig for Lysefjord- og Otra-gulv.

**RASK OG ENKEL LEGGING**  
Rask legging med Multiglue.

**FARGETILPASSET FINISH**  
Bruk samme planke som gulvet for å gi hjemmet et sømløst designuttrykk.

**RIPE- OG SLITASJEBESTANDIG**  
En trapp som vil holde seg fin i mange år.



**LEGGING AV FARGETILPASSEDE OPPTRINN**  
Gir trappen et sømløst designuttrykk fra topp til bunn.



**LEGGING AV MALBARE OPPTRINN**  
Legg bare trinnene og mal resten i samme farge som veggen.

## VINYL TRAPPEBELEGG – TRAPPENESE\*

1474 x 136 x 54 mm

Slitesterkt vinylbelegg med en avrundet trappenease som gir trappen et rent designuttrykk. Trappebelegget er fargetilpasset ettersom det er laget av gulvmaterialet.

PGVSTRBMP(-) - PGVSTRBSP(-)

For fullstendig artikkelnummer, se fargekart på [pergo.com](http://pergo.com)

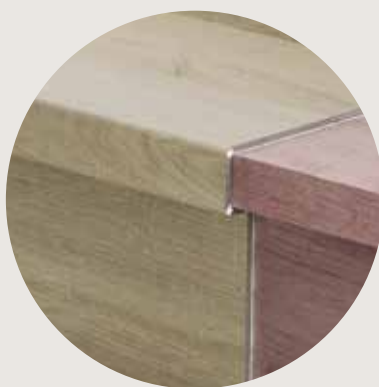

**EKSISTERENDE FRONTAVRUNDING**  
Monter trappebelegget over de eksisterende avrundingene.



**LEGGING PÅ 90° TRINN**  
Hvis trappen ikke har frontavrunding, kan dette løses ved å skru på en list i fremkant for å lage en avrunding.

For fullstendig artikkelnummer se [pergo.com](http://pergo.com)



\* Se en fullstendig beskrivelse i monteringsanvisningen for trappebelegget på [pergo.com](http://pergo.com). Kun tilgjengelig for tredekor, ikke steindekor.

*GI GULVET OG  
TRAPPENE ET SØMLØST  
DESIGNUTTRYKK*

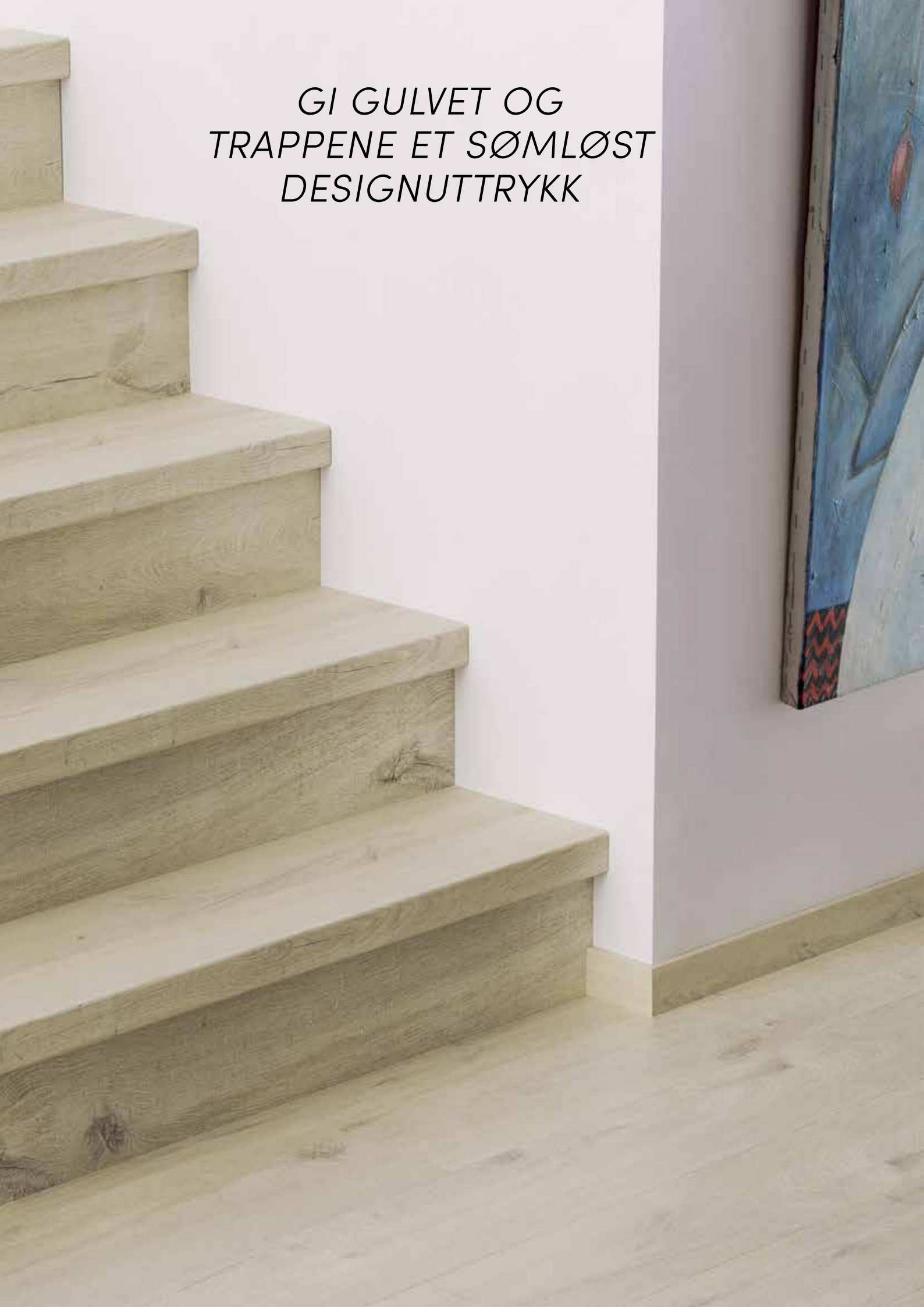

# EN TOTAL GULVLØSNING

Pergo vinylgulv er kjent for å være enkle å legge. Vi har naturligvis alt tilbehøret du trenger for å gjøre jobben på en enkel måte og holde gulvet i perfekt stand.

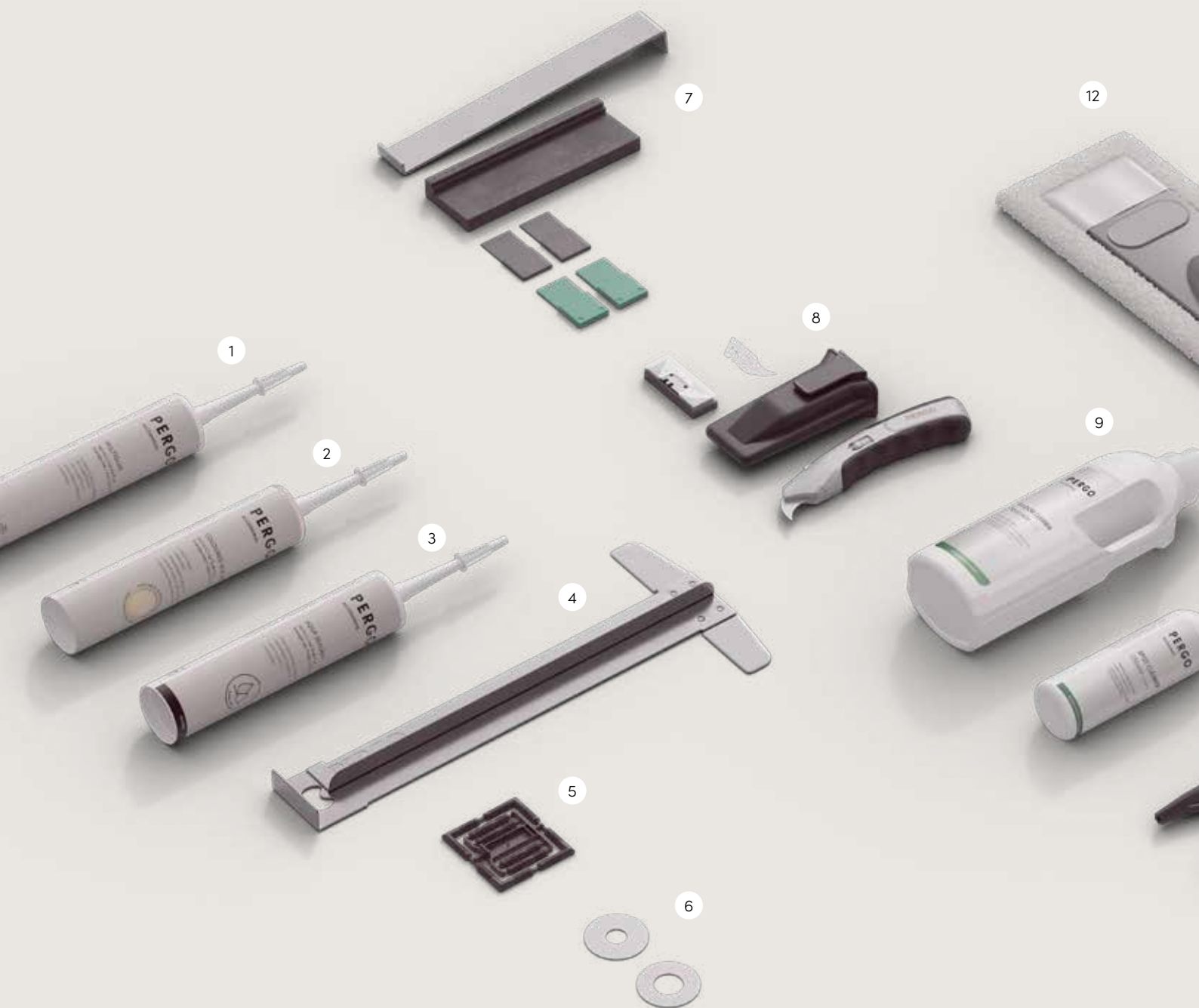



1

**MULTIGLUE**

290 ml

Dette universallimet er din trofaste følgesvenn når du installerer alt Pergo-tilbehør, enten det er gulvlister eller profiler – dette limet er den perfekte match.

Én tube limer 15 løpemetere gulvlister.

PGGLUE290

2

**FARGET FUGEMASSE**

310 ml

Akrylbasert fugemasse for en pen finish mellom gulvlist og vegg. Tilgjengelig i 14 forskjellige farger. Én tube holder til 15 løpemetere.

PGKIT(-)B

Se fullstendig artikkelnummer på [pergo.com](http://pergo.com)



3

**AQUA SEALANT**

310 ml

Transparent silikon som kan brukes på skumremsen for en vanntett gulvoverflate. Dette er nødvendig for å dra nytte av vår garanti for vannbestandighet.

Én tube holder til 15 løpemetere.

PGKITTRANSP

4

**LEGGEVERKTØY VINYL**

Dette verktøyet kan brukes på to måter: det hjelper deg med å skjære vinylgulvet nøyaktig med vinylkniven, samtidig som det beskytter hånden og gjør det enkelt å legge gulvet på vanskelig tilgjengelige steder.

PGVTOOL

5

**PLUGGER TIL GULVLISTER**

Den enkle måten å koble sammen gulvlister, selv i hjørner.

24 koblingspluggere for innvendige eller utvendige hjørner, 24 koblingspluggere for rette strekk.

NEPLUG

6

**RØRDEKSLER**

2 stk./pakke

Disse dekslene i rustfritt stål gjør rør og varmeelementer penere å se på.

Innvendig diameter: 18 mm. Utvendig diameter: 54 mm.

PGPCINOX18

Innvendig diameter: 22 mm. Utvendig diameter: 54 mm.

PGPCINOX22

7

**LEGGESETT**

Leggesett som inneholder en slagblokk, et brekkjern i metall og kiler i to størrelser (2 x 18 = 36 stk.) for rask legging av gulvet uten å skade det.

PGTOOL

KILER

48 stk.

PGSPACER

8

**VINYLNIV**

Robust og profesjonell universalkniv som er ideell til å skjære kurver og former ut av vinylgulvet. Den inneholder fem sylskarpe og buede blader. For et optimalt resultat kan du kombinere den med leggeverktøyet til vinyl.

PGVKNIV

**REFILLSETT TIL VINYLNIV**

Denne refillpakken inneholder 40 blader til vinylkniven. De er pakket i en solid og sikker metallboks.

NEVKNIFEREFILL40

9

**GULVRENGJØRING**

1 L

Dette produktet rengjør gulvet grundig, beskytter overflaten og bidrar til å bevare gulvets opprinnelige utseende. Det er biologisk nedbrytbart, noe som gjør det til et ekte bærekraftig valg. Floor Cleaner er spesialutviklet for Pergo-gulv.

PGCLEANECO1000

10

**FLEKKRENGJØRING**

250 ml

Dette produktet fjerner selv de vanskeligste flekker, som permanent tusj, maling, rødvin, kjøkkensøl og mer. Spot Cleaner er spesielt utviklet for Pergo-gulv.

PGSPOTCLEAN

11

**REPARASJONSSETT**

En rask og enkel måte å reparere skadede planker i farger som matcher Pergo-gulvet ditt. Inneholder 1 smeltekniv, 1 kam og 7 voksblokker. Les mer om hvordan du blander farger på [pergo.com](http://pergo.com).

PGREPAIR

12

**RENGJØRINGSSETT**

Moppesett av høy kvalitet med ekstra langt, ergonomisk håndtak og moppeklutholder med praktisk borrelås. Mikrofibermoppen kan vaskes på opptil 60 °C.

PGCLEANINGKIT



10

11



# FINN DET PERFEKTE GULVET TIL PROSJEKTET DITT

Å velge riktig gulv er ofte den vanskeligste delen av å oppgradere interiøret. Her er noen tips for å komme i gang og veilede deg mot det perfekte gulvet.

## FORBERED DEG PÅ SLITASJE

Våre slitesterke gulv holder seg pene lenger. De er det ideelle valget for en travel entré eller et kjøkken.

## HVA MED VANN?

Et vannbestandig gulv er fint å ha i stuen. Men på kjøkkenet er det helt nødvendig. Våre vannbestandige gulv er også flekkbestandige.

## STØRRELSEN ER VIKTIG

Store planker gir en følelse av romslighet i et stort rom, så du bør satse stort hvis hjemmet ditt tillater det.

## PRIKKEN OVER I-EN

Tilbehør har en stor innvirkning på rommets uttrykk. Ved å velge et matchende gulvlist føles rommet mer komplett og gir et solid inntrykk.

## BRUK FLOORLAB

Hvilket gulv passer best hjemme hos deg? Bruk FloorLab. Ta et bilde av hjemmet ditt og få en sniktitt på hvilket av gulvene våre som passer perfekt til rommet ditt. Nå er det enkelt å finne det perfekte gulvet.

## BESØK EN PERGO-FORHANDLER

Hvis du ønsker å se og føle gulvene i virkeligheten, besøk nettstedet vårt for å finne din nærmeste Pergo-forhandler.

**SE HVORDAN ET GULV KAN ENDRE  
DESIGNUTTRYKKET I HJEMMET DITT  
BARE VED Å LASTE OPP ET BILDE.**

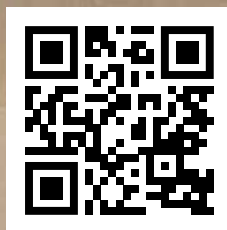

PERGO.COM

# DET PERFEKTE RESULTATET ER BARE ET KLIKK UNNA

Se trinnvise veiledningsvideoer på [pergo.com](http://pergo.com) som veileder deg gjennom hele leggeprosessen

## UNICLIC®: RASK OG ENKEL KLIKKMONTERING

Det smarte klikksystemet Uniclic tilbyr to ulike monteringsalternativer og gjør jobben din rask og enkel.

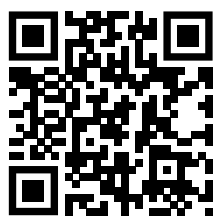

## NY UNIZIP®: PROBLEMFRI LEGGING I FISKEBENS MØNSTER

Mens de fleste fiskebengulv krever to typer planker (venstre og høyre), gjør Unizip®-teknologien det mulig å legge gulvet med bare én type planke.





# PERGO®

Floors for real life

a brand of  UNILIN

Produktbildene kan avvike fra det faktiske produktet. Tilgjengeligheten av produkter, eller selve produktene, kan endres uten forutgående varsel. Med forbehold om feil. Innhold © 2023 ved Unilin bv – division flooring.  
Med enerett. Innholdet i denne brosjyren kan ikke reproduseres hverken helt eller delvis uten skriftlig forhåndssamtykke fra utgiveren. For kundespørsmål og forhandlere, besøk [pergo.com](http://pergo.com).

Pergo er et kvalitetsprodukt produsert av UNILIN BV, division flooring, Ooigemstraat 3, 8710 Wielsbeke, Belgia